

SCHEDA TECNICA

SPORTELLI FILOMURO

**1 anta, 2 ante, 3 ante,
4 ante & su misura**

Indice

1) **DESCRIZIONE** **PRODOTTO** ✨

2) **PUNTI DI FORZA** **PRODOTTO** 💪

3) **SENSI DI APERTURA** ↔

4) **SPECIFICHE E PARTICOLARI TECNICI** ✨

4.1) **ANTA**

4.2) **TELAIO**

4.3) **CERNIERE**

4.4) **MANIGLIE**

5) **INSTALLAZIONE** 🛠️

6) **IMBALLAGGIO, SPEDIZIONI E TEMPI** 🚚

7) **CONTATTI** 💬

→ **cliccando** su ogni voce puoi andare **direttamente** alla **sezione di interesse**

1) Lo sportello filomuro ✨

Lo **sportello filomuro** di PANNELLOFILOMURO® è la soluzione ideale per garantire **continuità tra parete e anta**, grazie a una serie di **caratteristiche** distintive:

✓ **Integrazione perfetta:** grazie al **telaio innovativo**, questo sportello si adatta ad **ogni spessore e tipologia di parete**, sia in **muratura**, sia in **cartongesso** o in **Beton** assicurando un'integrazione totale nell'ambiente

✓ **Chiusura silenziosa:** grazie al **ritorno rallentato** le **cerniere registrabili a scomparsa** assicurano una **chiusura fluida** e priva di rumori fastidiosi

✓ **Design senza cornici:** *nessun accumulo di polvere!* Grazie all'**assenza di cornici coprifilo**, questo sportello si distingue per la sua **estetica pulita e contemporanea**

[Configura il tuo sportello a 1 ANTA →](#)

[Configura il tuo sportello a 1 ANTA verso l'ALTO →](#)

[Configura il tuo sportello a 2 ANTE →](#)

[Configura il tuo sportello a 3 ANTE →](#)

[Configura il tuo sportello a 4 ANTE →](#)

[Richiedi il tuo sportello SU MISURA →](#)

Questo prodotto si distingue per la sua **versatilità** in base alle **diverse esigenze di arredamento**, risultando particolarmente **adatto per**:

 **Sportelli a muro per nicchie e vani tecnici:** ottimo per **chiudere nicchie e vani tecnici** nella parete, contribuendo a mantenere un **ambiente ordinato e senza ingombri visivi**

[**Configura il tuo sportello a 1 ANTA →**](#)

[**Configura il tuo sportello a 1 ANTA verso l'ALTO →**](#)

[**Configura il tuo sportello a 2 ANTE →**](#)

[**Configura il tuo sportello a 3 ANTE →**](#)

[**Configura il tuo sportello a 4 ANTE →**](#)

[**Richiedi il tuo sportello SU MISURA →**](#)

*** Cosa distingue lo *SPORTELLO FILOMURO* dall'*ARMADIO FILOMURO*?**

 La **costruzione dell'anta**: l'anta dello sportello ha uno **spessore di 19 mm**, ovvero ridotto rispetto a quello dell'**armadio** che è di **28 mm**!

[Vai alle specifiche dell'anta →](#)

 La **dimensione dell'anta**: l'anta dello sportello, raggiunge **FINO A 180 cm di altezza**, mentre l'armadio può arrivare **FINO A 3 m**.

 Il **telaio di serie**: il **telaio di serie** dello sportello **filomuro** è su **4 lati**, mentre quello dell'**armadio** è perimetrale su **3 lati**.

[Consulta le versioni del telaio disponibili →](#)

Sportello ad anta singola con apertura a tirare sinistra con sistema di apertura premi-apri.

Visuale ad **anta chiusa**: ***riesci a distinguere l'anta dalla parete?***



Sportello ad anta singola con apertura a tirare sinistra con sistema di apertura premi-apri.

Visuale ad **anta aperta**: **effetto WOW!**

L'**anta di serie** viene sempre consegnata **già trattata** con una **mano di fondo protettiva** (anche detta **primer**), in modo da lasciare la **massima libertà espressiva** al cliente o al progettista *che potrà*:

 **Verniciare l'anta** in opera con la **stessa pittura delle pareti** adiacenti in modo da ottenere il **massimo effetto a scomparsa (totalmente invisibile)**!

[VEDI FOTO →](#)

 **Rivestire l'anta** con **carta da parati** per avere una **personalizzazione massima e unicità**.

 **Trattare l'anta** con **stucchi particolari** o realizzare **boiserie** (pannellatura o rivestimenti posizionati sulle ante stesse e sulle pareti adiacenti) per **fare di ogni passaggio un'opera d'arte unica**.

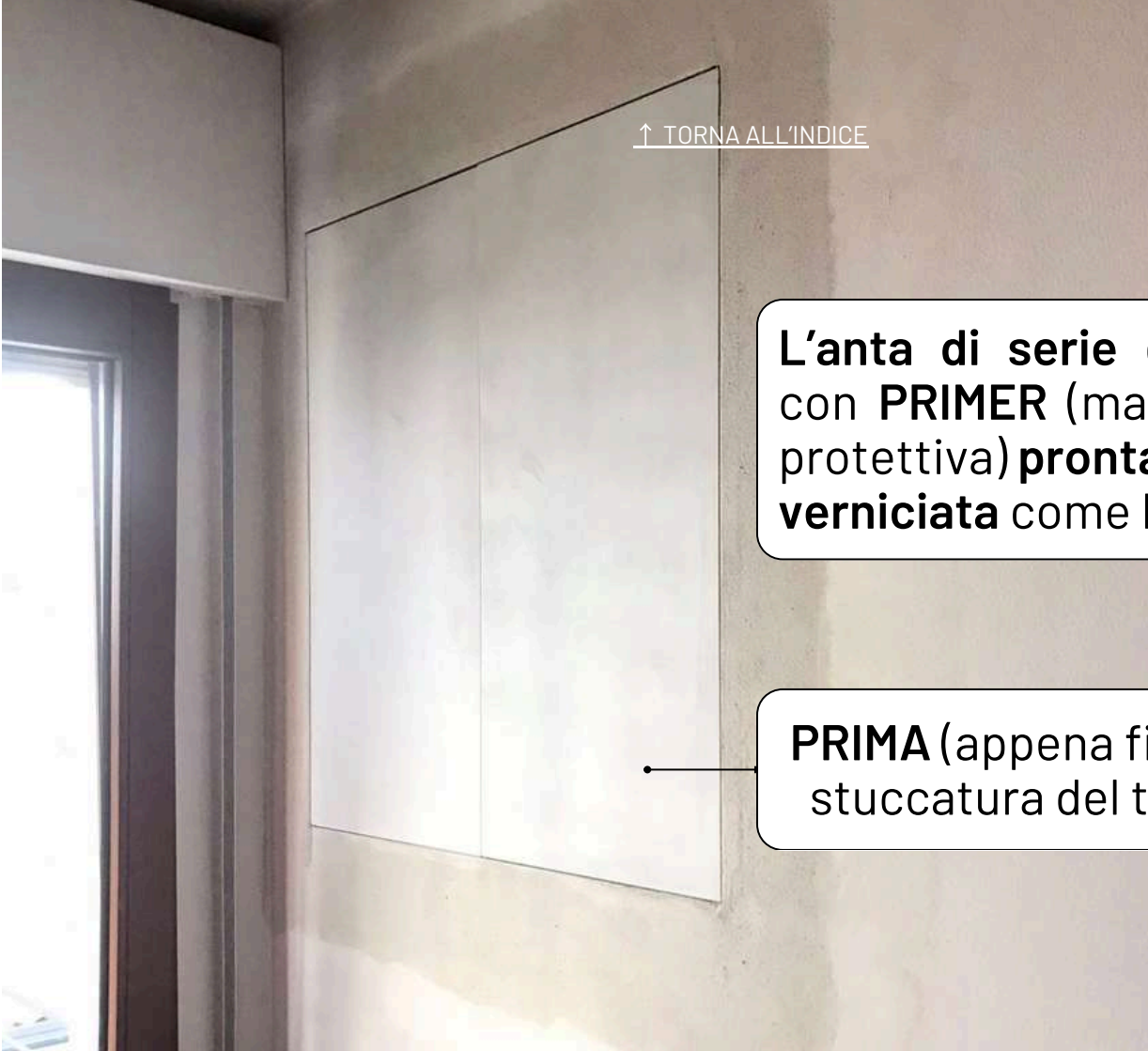

L'anta di serie già trattata con PRIMER (mano di fondo protettiva) pronta per essere verniciata come la parete

PRIMA (appena finita la stuccatura del telaio)





DOPO
(lavoro finito dopo la verniciatura):
EFFETTO A SCOMPARSA!



! I **sistemi di attrezzatura interna** (mensole, ripiani, ecc.) **NON** sono inclusi con i nostri prodotti.

→ **Cosa puoi fare?**

 **Realizzare mensole o ripiani in cartongesso**

 **Ordinare e installare separatamente sistemi modulari** comprensivi di **mensole, montanti, cassettiere ed appenderie**

2) Punti di forza



Ordine immediato: *tante misure presenti **online!***

[Vai al sito →](#)



Produzione su misura al millimetro:
solo su richiesta.

[Vai al sito →](#)

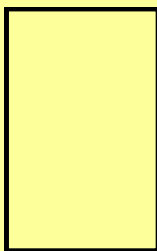

Telaio in alluminio di qualità:

- Consegnato **sempre pre-assemblato**
- Adatto a **qualsiasi tipologia di parete**
- Installabile su **ogni spessore della parete** o della nicchia



Cerniere registrabili di serie,
invisibili ad anta chiusa, con
ritorno rallentato in chiusura



Resistenza e qualità nel lungo periodo:
*studiato e **prodotto per durare!***



NO laminato

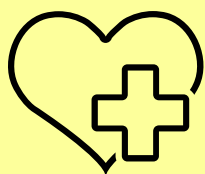

Ambienti salubri, privi di polvere
grazie all'assenza di cornici

100% MADE IN ITALY:



- **telaio estruso** a Barberino del Mugello (**Toscana**)
- **anta** prodotta in **Toscana**
- **cerniere** prodotte in **Italia**



Assistenza clienti via **email** e **Whatsapp**. *NO CHAT-BOT!*

Vai alla sezione dedicata →

3) Sensi di apertura ↔

Lo **sportello filomuro** di PANNELLOFILOMURO® può avere diversi **sensi di apertura** in base alle proprie **necessità** e al **numero di ante**.

Come faccio a **capire i sensi di apertura**? 😊

1 Per comprendere il senso di apertura di un'anta, **guardala come se fosse di fronte te: la tua destra e la tua sinistra sono anche quelle dell'anta** (vedi il disegno in basso!)

2 Il modo in cui si apre, **verso destra o verso sinistra**, dipende da **come intendi posizionare le cerniere dall'anta: se posizioni le cerniere a destra, l'anta si aprirà verso destra; se le posizioni a sinistra, si aprirà verso sinistra** (vedi il disegno in basso!)

SINISTRA DELL'ANTA

DESTRA DELL'ANTA

TUA SINISTRA

TUA DESTRA

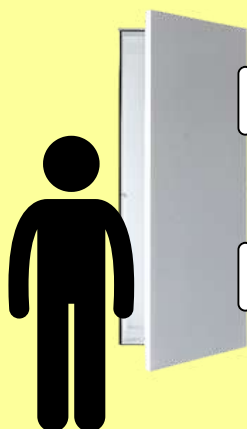

In questo caso le cerniere sono destra, infatti l'anta è a tirare destra!

1 ANTA

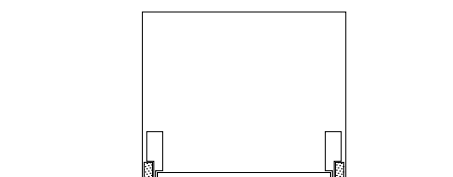
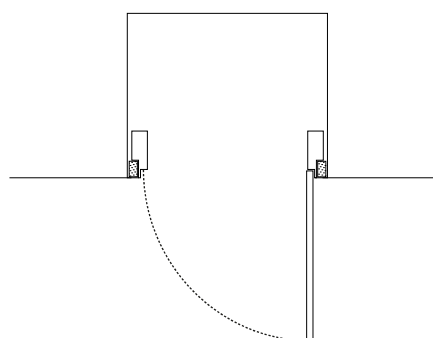
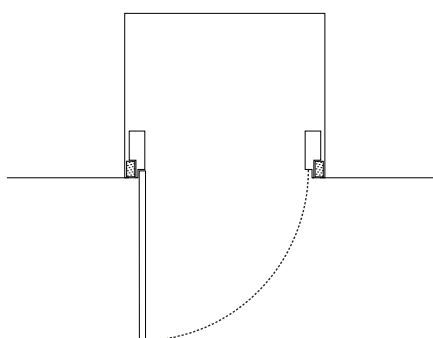
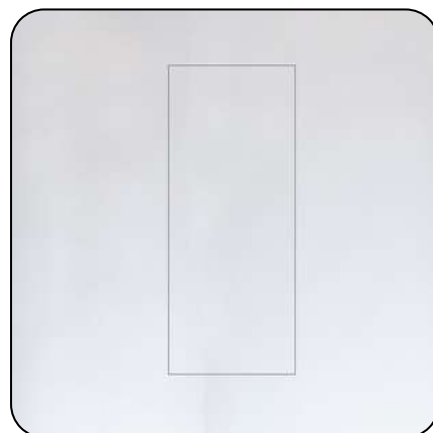

tirare sinistra

tirare destra

anta chiusa

[Configura il tuo sportello a 1 ANTA →](#)



Sportello filomuro
ad **anta singola**
tirare sinistra con
sistema di apertura
premi-apri.

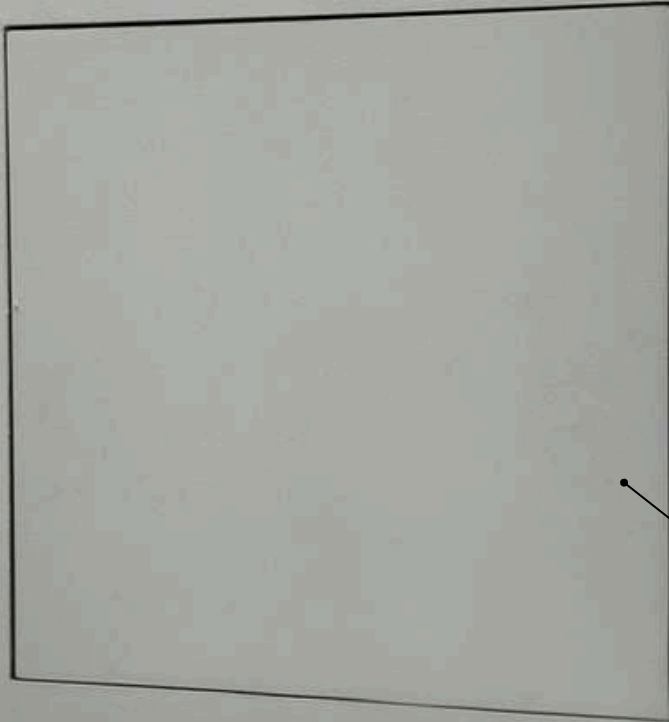

**Sportello filomuro
ad anta singola
tirare destra con
sistema di apertura
premi-apri
(piccolo vano
tecnico nascosto)**



1 ANTA VERSO L'ALTO

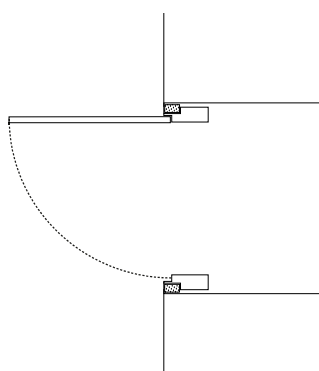
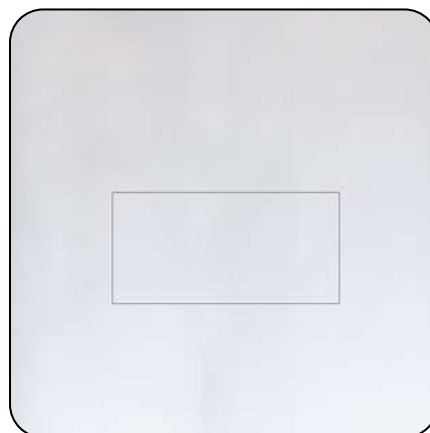

ante aperte

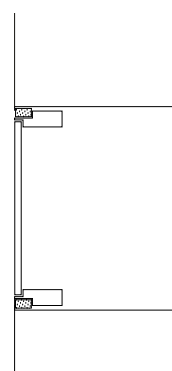

ante chiuse

[Configura il tuo sportello a 1 ANTA verso l'ALTO →](#)

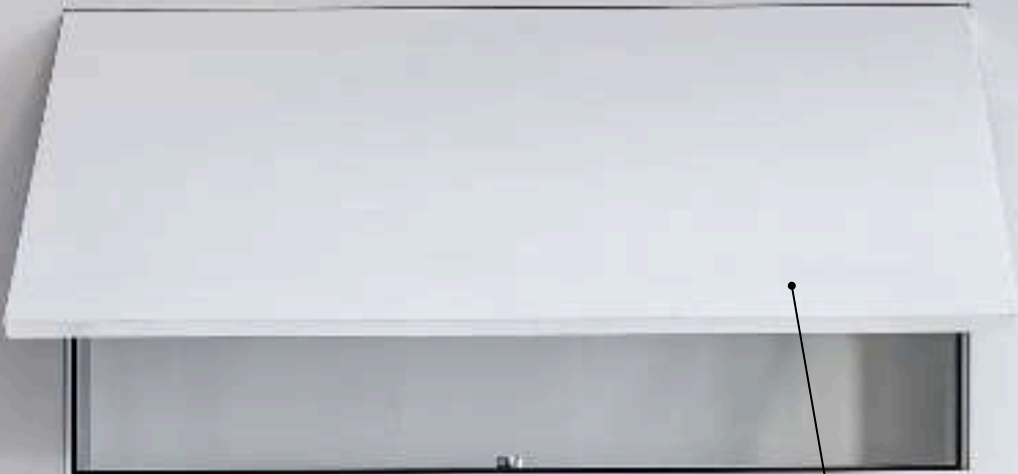

Sportello filomuro ad anta singola tirare verso l'alto con sistema di apertura premi-apri.

Sportello filomuro ad anta singola tirare verso il basso con sistema di apertura premi-apri.

2 ANTE

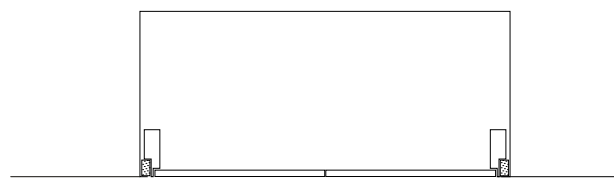
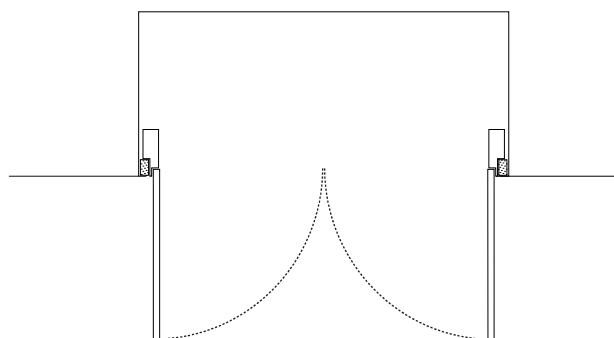
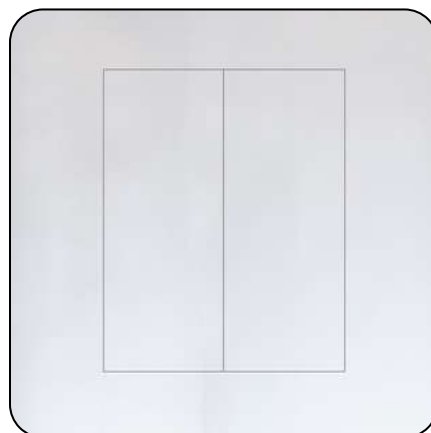

ante aperte

ante chiuse

[Configura il tuo sportello a 2 ANTE →](#)

Sportello filomuro a 2 ante con sistema di apertura premi-apri.



3 ANTE: anta **laterale singola a destra**

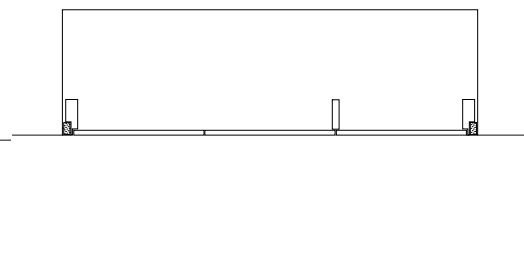
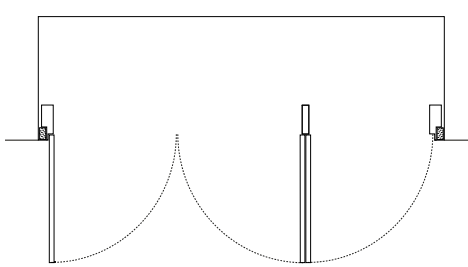
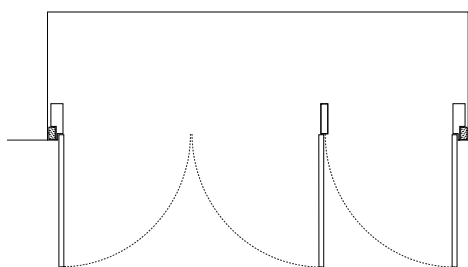
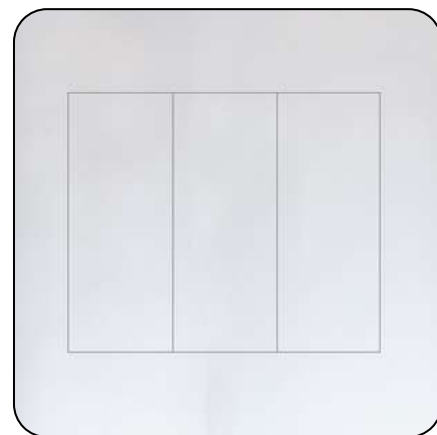

*anta singola
a destra
tirare destra*

*anta singola
a destra
tirare sinistra*

ante chiuse

Configura il tuo sportello a **3 ANTE →**

3 ANTE: anta laterale singola a sinistra

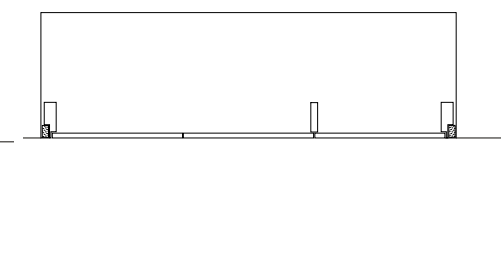
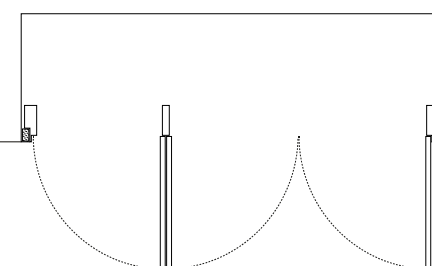
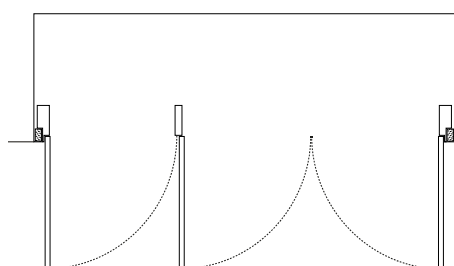
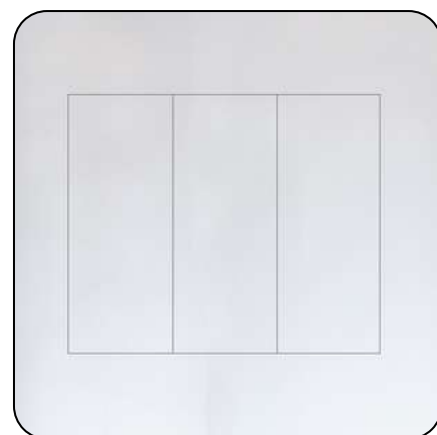

*anta singola
a sinistra
tirare sinistra*

*anta singola
a sinistra
tirare destra*

ante chiuse

Configura il tuo sportello a **3 ANTE →**

Sportello filomuro a 3 ante con anta singola a destra a tirare destra con sistema di apertura con pomello estraibile.

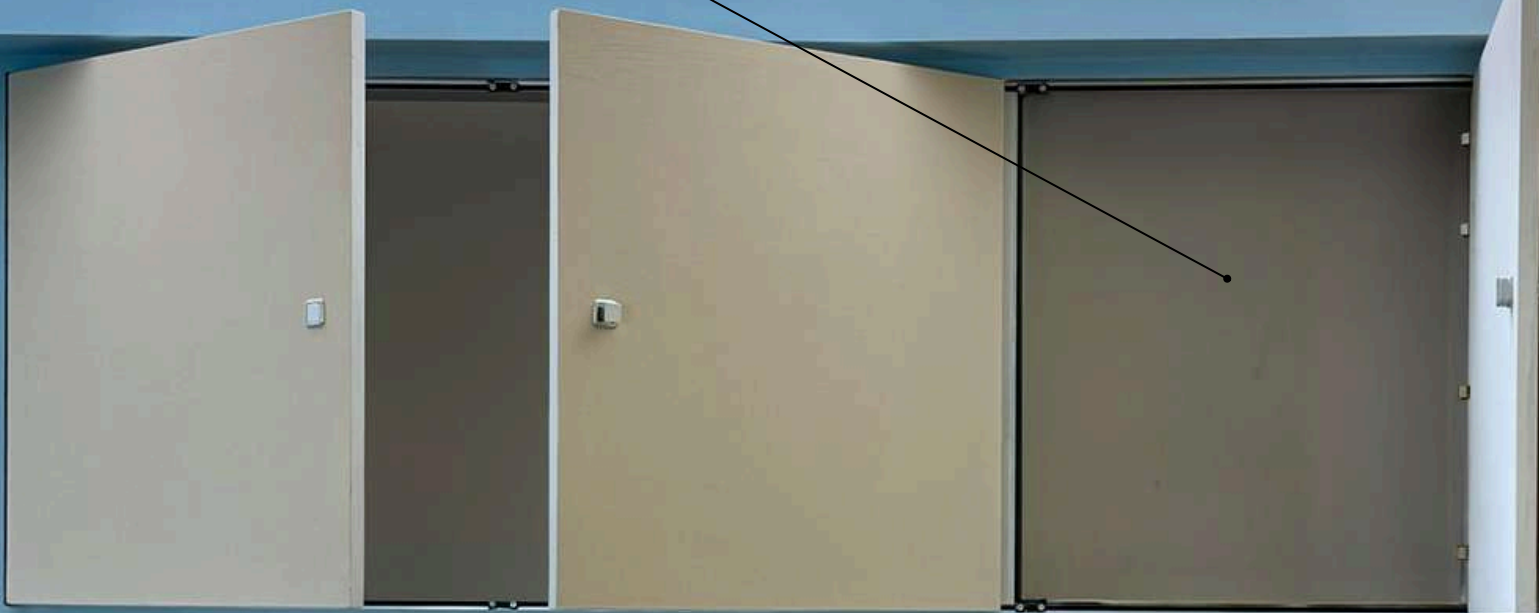

PANNELLOFILOMURO
dalla fabbrica a casa tua

www.pannellofilomuro.it

info@panellofilomuro.it

4 ANTE

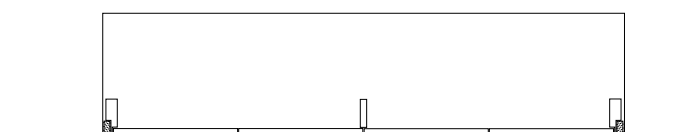
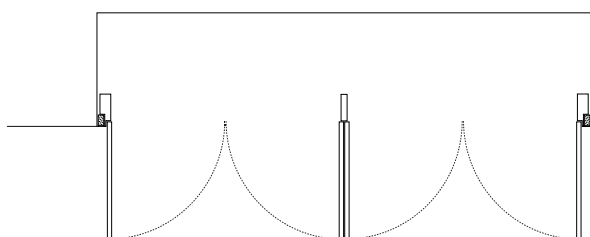
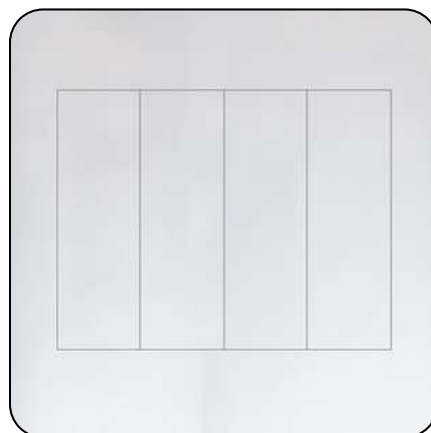

ante aperte

ante chiuse

[Configura il tuo sportello a 4 ANTE →](#)

4) Specifiche e particolari tecnici

In questa sezione potrai trovare le **descrizioni** delle **caratteristiche** e i **disegni** dei **particolari tecnici** di ciascun componente dello sportello filomuro: **misure, materiali, composizione, varianti e finiture.**

→ **Cliccando** su ogni voce puoi scoprire i dettagli specifici di ciascun componente: l'**anta**, il **telaio**, le **cerniere** e le **maniglie**.

Materiali e
specifiche **ANTA**

Materiali e
specifiche **TELAIO**

Materiali e
specifiche **CERNIERE**

Materiali e
specifiche **MANIGLIE**

4.1) Anta

L'anta dello sportello filomuro di PANNELLOFILOMURO® è spessa **19 mm**  ed è composta da **1 pannello di MDF pieno** che garantisce la **planarità dell'anta** nel tempo.

 **Pronta per l'installazione delle cerniere** (pre-forata), **bordata** con cura e **assemblata con collanti ad acqua**, la nostra anta offre una **qualità superiore in ogni dettaglio**. *E sì, hai letto bene: la nostra anta **NON** è realizzata in laminato!*



Anta anti-imbarcamento:
19 mm di spessore grazie
al pannello di **MDF pieno**



Spessore anta
totalmente **bordato:**
NO laminato!



Primer (cementite) sempre **incluso:**
steso su tutta la superficie dell'anta

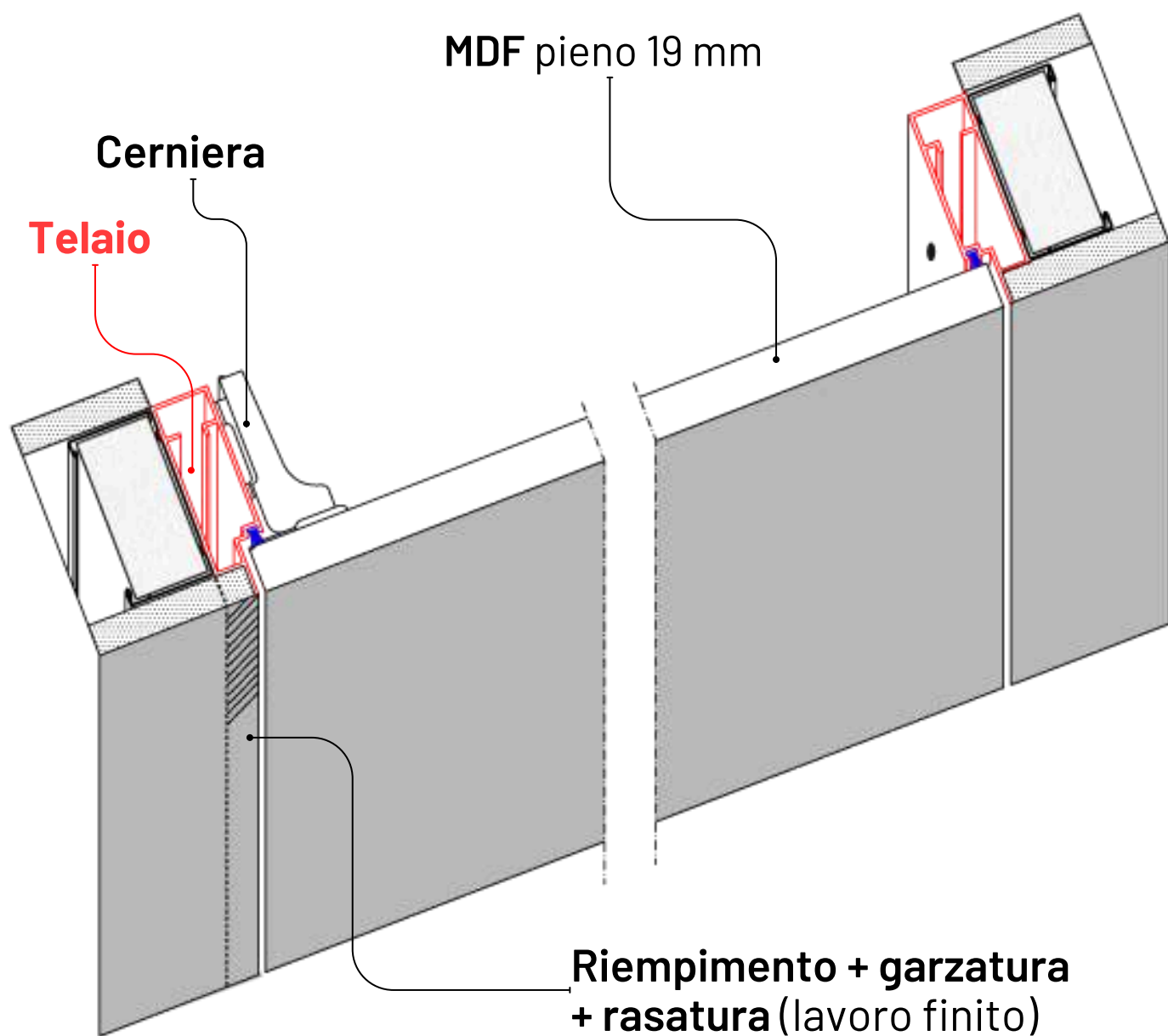

4.2) Telaio

Il **telaio** dello **sportello filomuro** di **PANNELLOFILOMURO®** ha **tanti vantaggi**, tra i quali:

- 1** Integrazione perfetta su **pareti in muratura, Beton e cartongesso** di **tutti gli spessori**
- 2** Il telaio è costituito da un **profilo ad alta resistenza meccanica** di **25 mm di spessore in vista frontale** e **87 mm in profondità** (*vedi foto in basso!*)

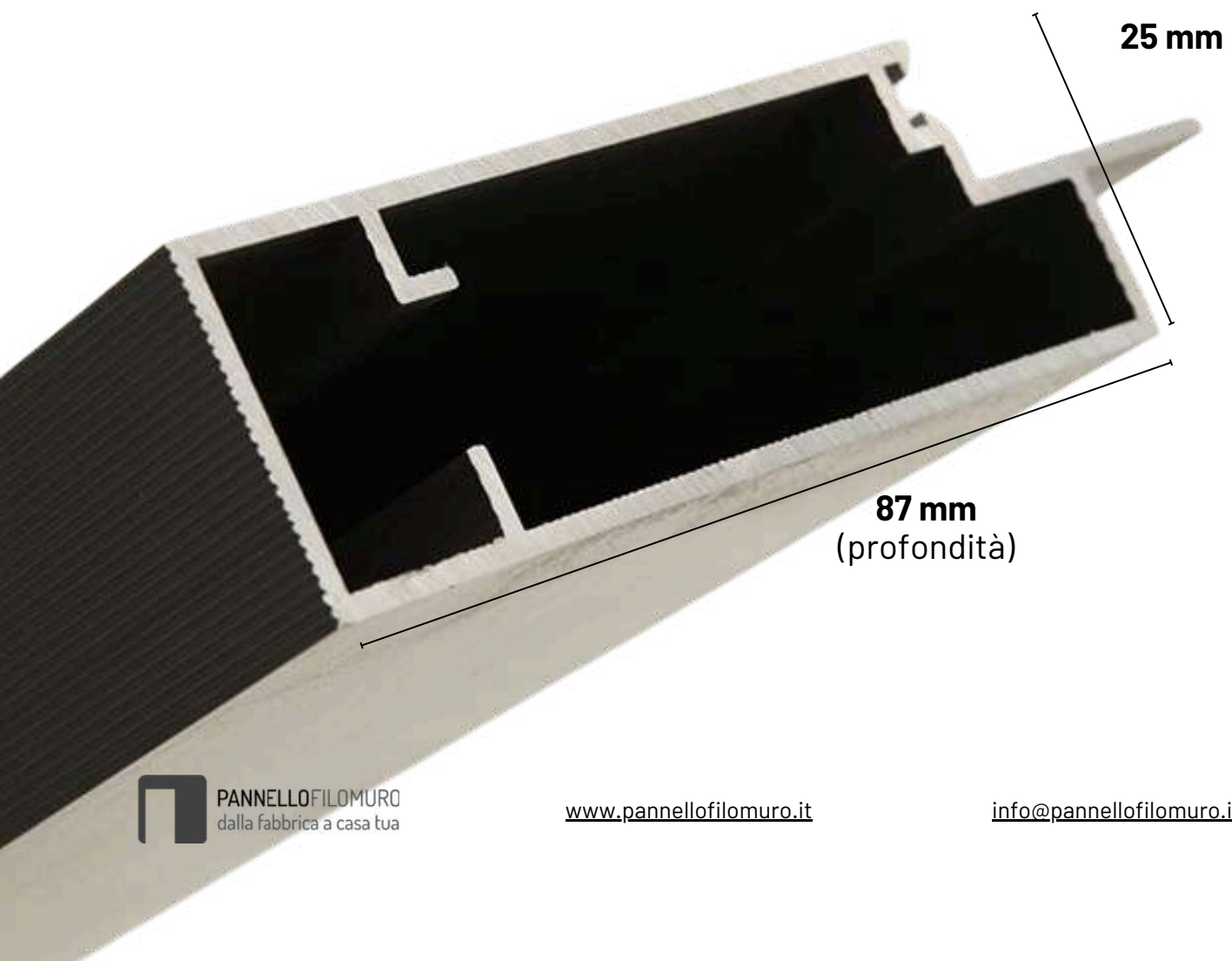

3 Il profilo è in **estruso di alluminio lega 6060**, con **trattamento protettivo di anodizzazione**, in finitura **argento satinato** e presenta una guarnizione in **spazzolino nero** sulla battuta dell'anta (*vedi foto in basso!*). *Estruso e realizzato a Barberino del Mugello: 100% made in Toscana!* 🌱

In foto:

Zigrinatura e guarnizione in spazzolino nero montata sulle **battute del telaio**.

La guarnizione viene **pre-montata in fabbrica**. *Risparmia tempo durante il montaggio!*

zigrinatura



guarnizione



4 Il telaio viene *sempre* **pre-assemblato in fabbrica**  ed è dotato di **distanziali per mantenerlo dritto** (*mantieni-piombo*) nel caso di richiesta di telaio speciale.

5 **Su richiesta** il telaio è disponibile anche **verniciato a campione opaco** (RAL, NCS, Pantone) o in **finiture speciali**.



zanca

In foto:

Zanca per muratura nello spessore del telaio.

7 La **versione di serie** ha il **telaio su 4 lati CON battuta** e guarnizione su 4 lati.

8 **Su richiesta** il telaio è disponibile in **altre 2 versioni**.

DI SERIE

**Telaio su 4 lati
CON battuta** su 4 lati



SU RICHIESTA

**Telaio su 3 lati
CON battuta**
a pavimento o soffitto

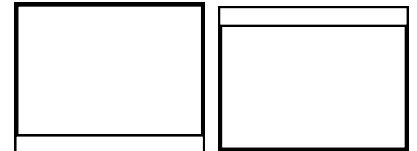

**Telaio su 3 lati
SENZA battuta**
a pavimento o soffitto



NB: le battute sono sempre invisibili quando le ante sono chiuse!

Esempio di calcolo della **LARGHEZZA**
del **TELAIO DI SERIE** su **4 LATI** per uno sportello ad 1 anta tirare destra

Misura del vano = **560 mm**
Esterno telaio = $560 - 10 \text{ mm} = 550 \text{ mm}$
Passaggio = $550 - 50 \text{ mm} = 500 \text{ mm}$

VISTA DALL'ALTO

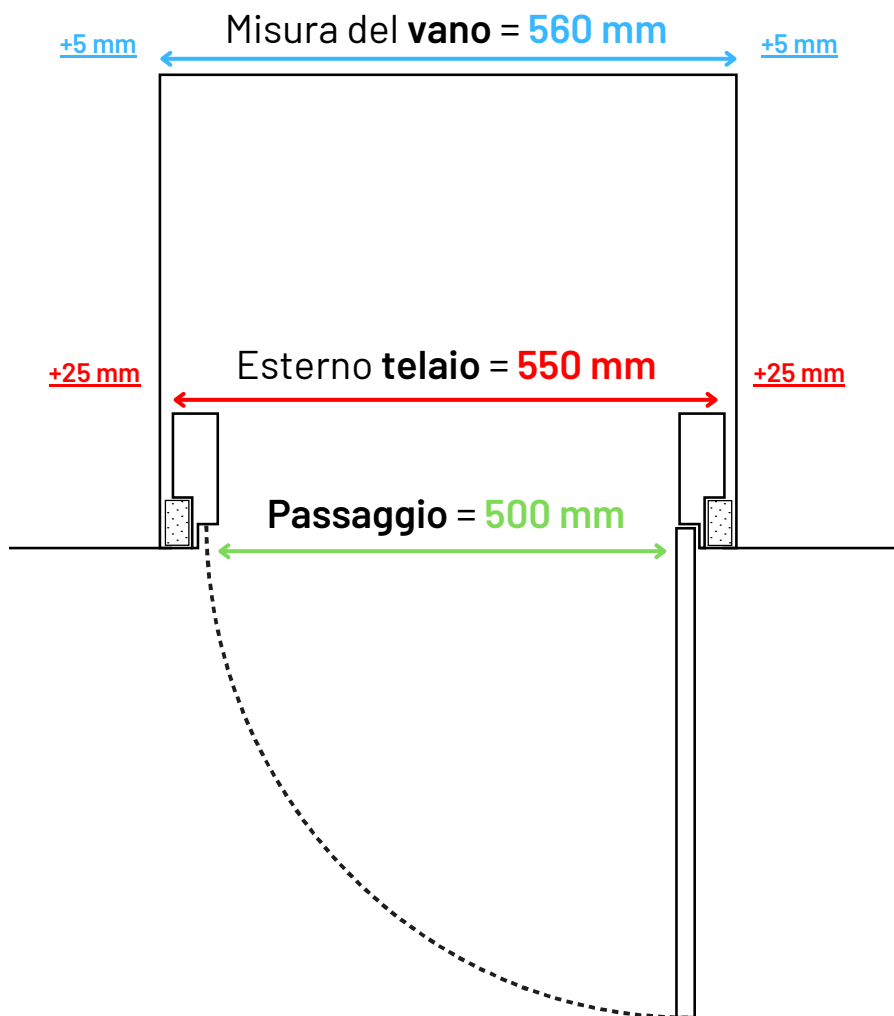

[Vai al particolare tecnico →](#)

Esempio di calcolo dell'**ALTEZZA**
del **TELAIO DI SERIE** su **4 LATI** per uno **sportello ad 1 anta** tirare destra

Misura del **vano** = **660 mm**
Esterno **telaio** = $660 - 10 \text{ mm} = \mathbf{650 \text{ mm}}$
Passaggio = $650 - 50 \text{ mm} = \mathbf{600 \text{ mm}}$

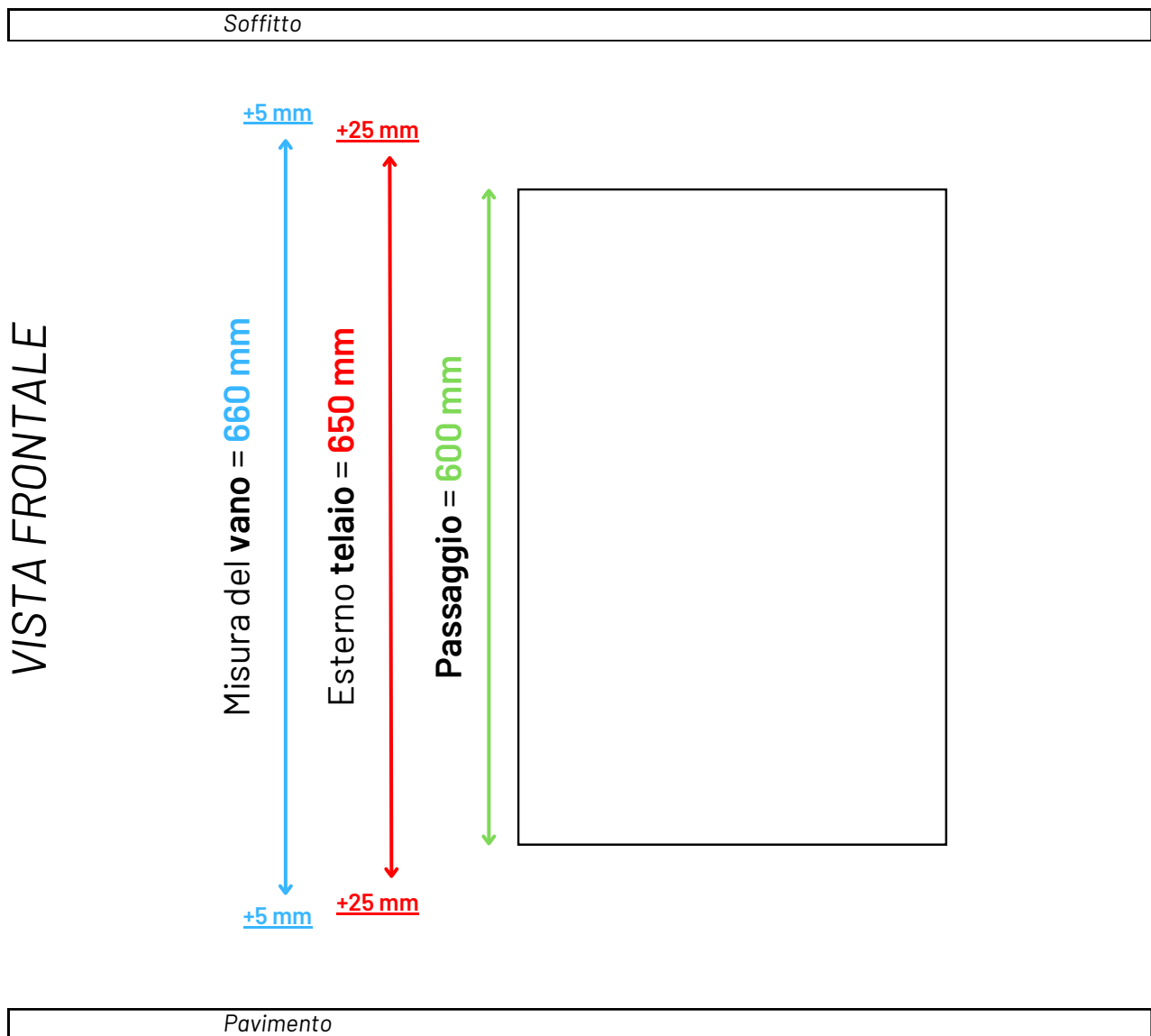

[Vai al particolare tecnico →](#)

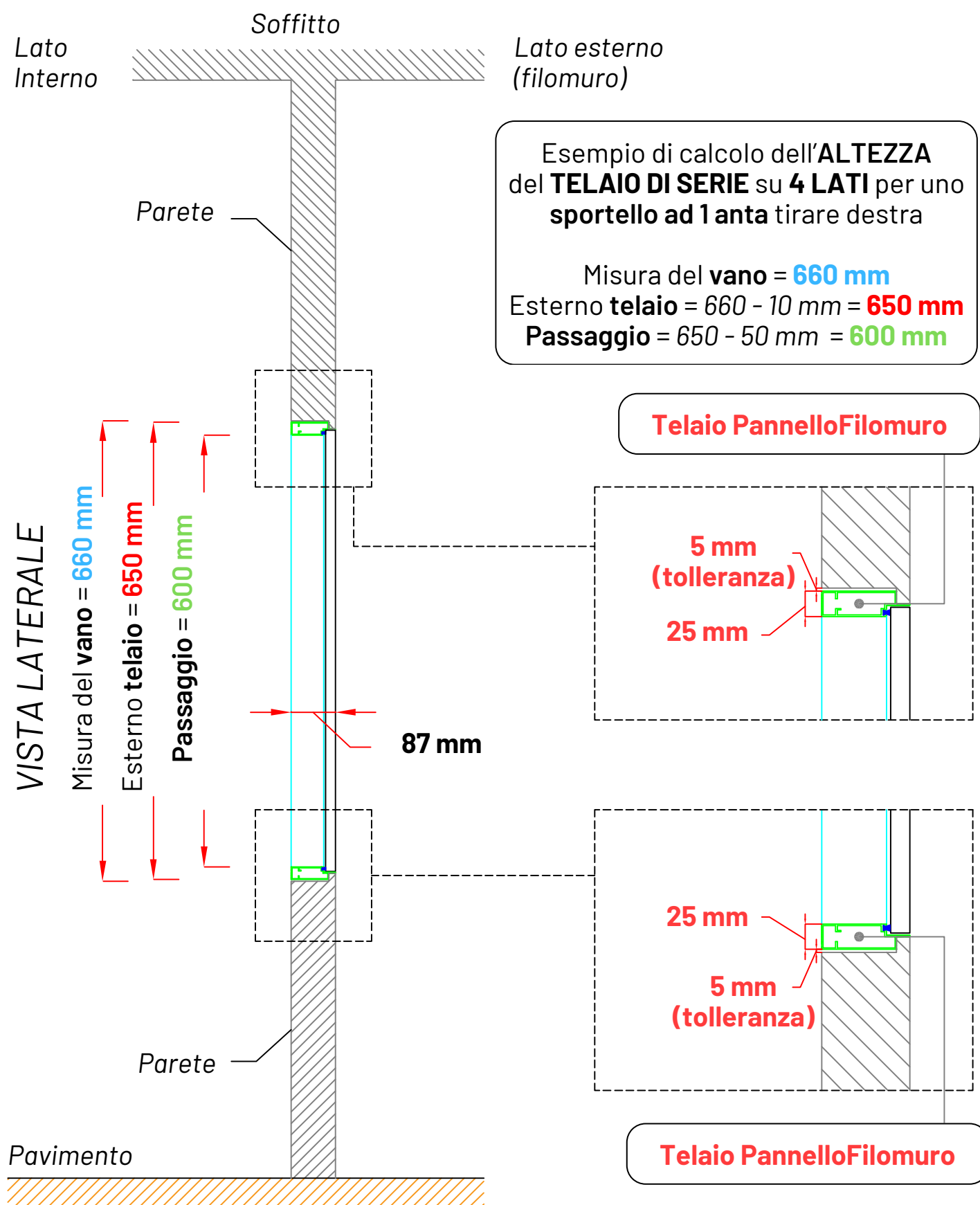

PARTICOLARE TECNICO

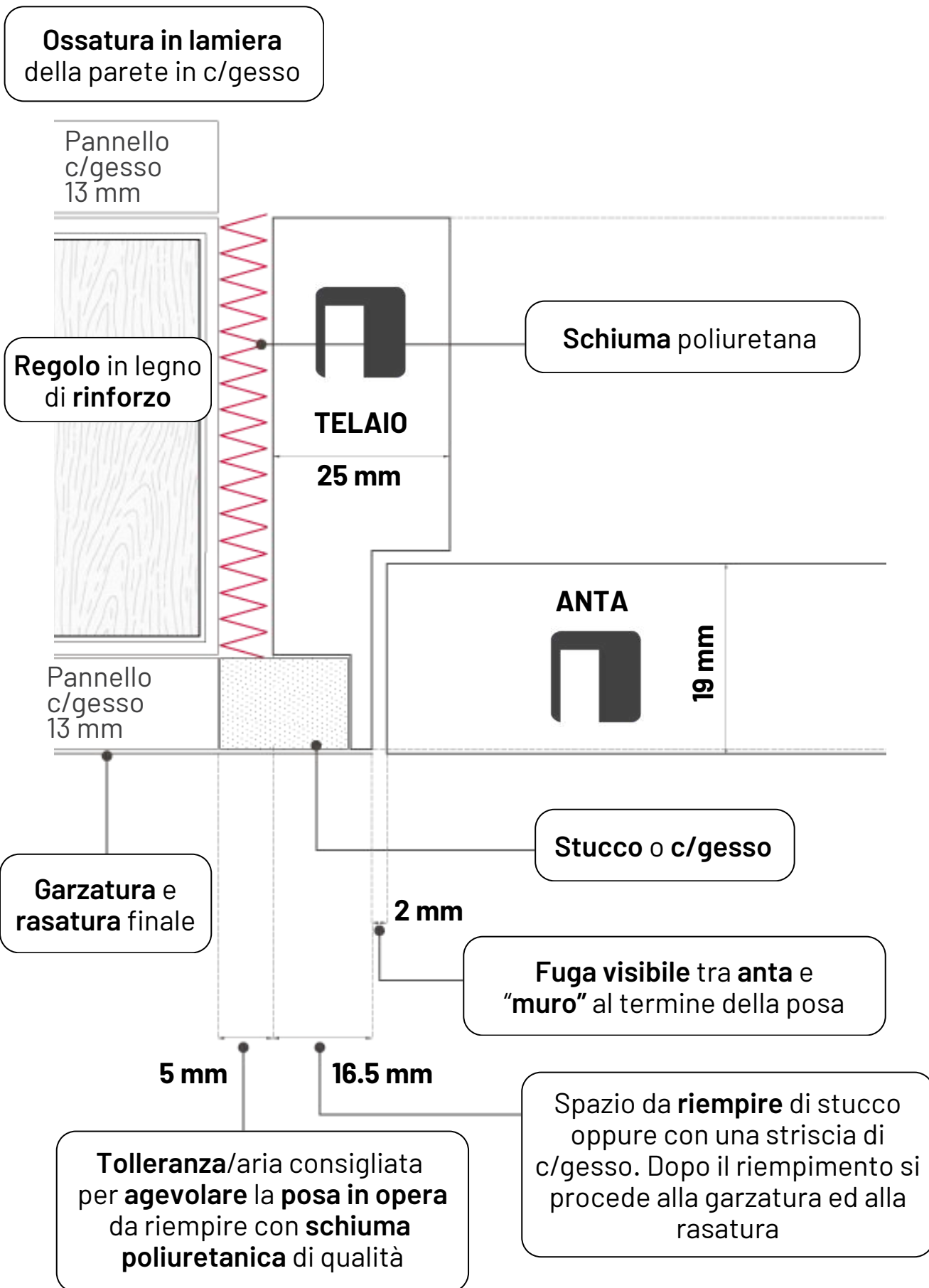

4.3) Cerniere

Le **cerniere registrabili** su **3 assi** degli **sportelli filomuro** di PANNELLOFILOMURO® sono in **acciaio**, con **apertura a 94°** del marchio **SALICE** di **2 tipologie**:

1 Cerniera ***PUSH*** con **molla speciale** che consente l'**apertura automatica dell'anta senza maniglie**, incluse con il **PREMI-APRI**

2 Cerniera **SELF-CLOSING** con **molla speciale** che consente il **ritorno rallentato in chiusura** dell'anta, incluse con il **pomello estraibile ad incasso** e con la **chiusura magnetica con pomello fisso**



In foto:
Cerniera registrabile di
alta qualità di **SALICE**

4.4) Maniglie

La **chiusura** dello sportello filomuro di PANNELLOFILOMURO® è configurabile con **3** tipologie di **maniglie** in base alle tue esigenze:

- 1 Premi-apri** (senza maniglia)
- 2 Chiusura con pomello minimale fisso & ergonomico**
- 3 Pomello ad incasso estraibile** argento satinato



In foto:

POMELLO AD INCASSO ESTRAIBILE

Il sistema di chiusura con **pomello ad incasso estraibile** consente di **rendere semi-invisibile** il proprio vano, ma allo stesso modo permette una **presa comoda** per l'**apertura**



In foto:

PREMI-APRI

Il sistema di chiusura premi-apri consente di **rendere invisibile** il proprio vano

[Guarda il video!](#)

In foto:

POMELLINO MINIMALE FISSO & ERGONOMICO

Il sistema di **chiusura con pomello** minimale fisso permette di **aprire agevolmente** l'anta



5) Installazione

La **posa in opera** dello **sportello filomuro** di PANNELLOFILOMURO® è studiata per essere la più **semplice** sul mercato: ideale per **muratori**, **cartongessisti** o **artigiani posatori** di infissi.

Il prodotto è studiato anche per il **FAI-DA-TE**, ma lo consigliamo solo a persone che hanno **esperienza** con la **realizzazione (stuccature e garzature) di pareti in cartongesso**.

[Guarda il video!](#)

L'**installazione** può essere eseguita (come si vede nel video) **anche a pareti finite**, pavimento finito, soffitto finito.

SERVIZIO DI MONTAGGIO: nonostante la semplicità di montaggio, se hai bisogno di un **posatore di fiducia**, possiamo fornire i riferimenti di posatori **artigiani esperti** che hanno già dimestichezza con i nostri prodotti. Il **servizio** è già **disponibile** nelle maggiori città italiane, per **chiedere un preventivo** sulla posa in opera inviaci una email, indicando la città di destinazione ed il tipo di prodotto che devi installare.

[Vai al sito →](#)

6) Imballaggio, spedizione e tempi

Lo sportello filomuro di PANNELLOFILOMURO® viene consegnato in un **collo singolo** con un **imballaggio protettivo anti-corriere e anti-rottura** sempre **incluso nel prezzo**.

Il **collo** contiene:

- l'**anta** e il **telaio** già **assemblati** e montati
- l'**anta** con spessore di 19 mm già trattata con **mano di fondo** oppure già **laccata** (se richiesta)
- il **telaio in alluminio** tutto **pre-assemblato** (con distanziali già montati in base al telaio richiesto)
- la **ferramenta**, incluse le **cerniere** registrabili ed il **kit per l'apertura**, che sia premi-apri, chiusura con pomello fisso o con il pomello estraibile ad incasso.

**ogni prodotto
viene imballato
singolarmente**

**imballaggio
anti-rottura &
anti-corriere**



PANNELLOFILOMURO
dalla fabbrica a casa tua

www.pannellofilomuro.it

info@panellofilomuro.it

Ogni spedizione include
l'assicurazione
100% FULL RISK

CASA 2° 465
101x223xH127

**cassa di legno speciale su misura
(per gli ordini di quantità) per la
sicurezza del tuo ordine**



La **spedizione** 🚚 degli sportelli PANNELLOFILOMURO® **FINO a 180 cm di altezza** rispetta queste **tempistiche e specifiche**:

Corriere adibito: **GLS**

Spedizione in tutta Italia tranne isole: **8 SETTIMANE**

Isole: **+ 2/10 giorni**

ZTL o zone collinari: **+ 2/10 giorni**

[Vai al sito →](#)

7) Contatti

Ordina subito il tuo nuovo armadio filomuro **senza intermediari**, *dalla fabbrica a casa tua!* 

PANNELLOFILOMURO® è un marchio dell'azienda Centro Diffusione Serramenti S.r.l con sede a Prato in Toscana.

Hai già letto le nostre FAQ,
domande & risposte? 

 Per qualsiasi **informazione aggiuntiva** non esitare a **scriverci**, ti garantiamo un'**assistenza diretta SENZA l'uso di chat-bot**:

 **su Whatsapp**
+39 3317712812

 **via email**
info@pannellofilomuro.it

 **www.pannellofilomuro.it**

Leggi le nostre recensioni ¹⁰⁰ 